

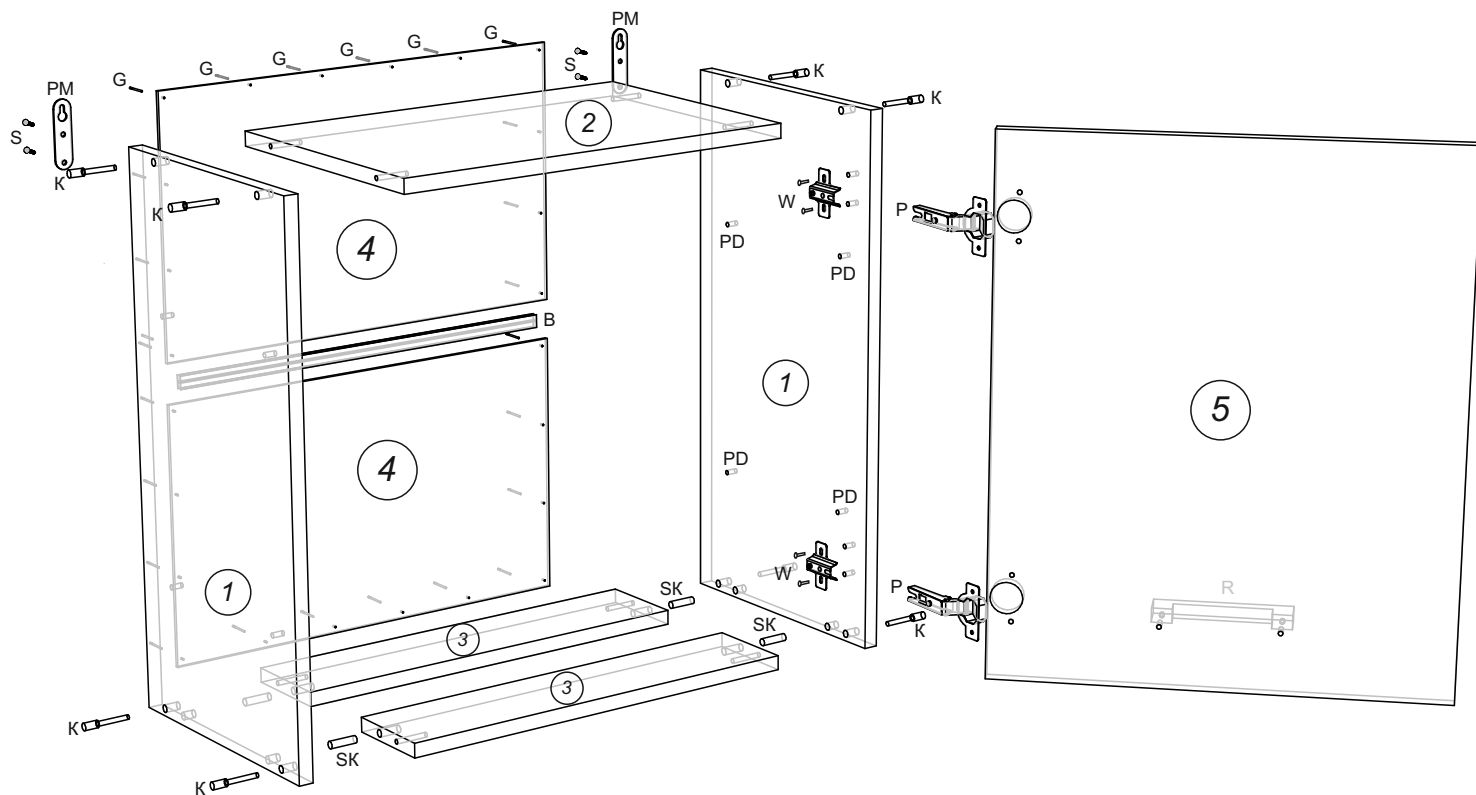

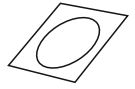





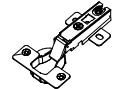
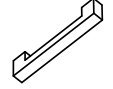
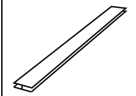

# Алиса ЛОФТ Шкаф сушка 500



Z - заглушка конфирмата  8 шт.	G - гвозди  20 шт.	Ключ шестигранный  1 шт.
P - петля *110  2 шт.	R - ручка  1 шт.	K - конфирмат 7x50  8 шт.
V - винт к ручке  2 шт.	W - евровинт (крест) 6,5x13  4 шт.	S - саморез 3,5x16  8 шт.
PD - полко держатель  8 шт.	SK - шкант  4 шт.	PM - подвеска мебельная  2 шт.
		B - соединитель ДВПО  1 шт.

Поз.	Размер деталей	Кол-во	Название детали
1	600x300	2	Бок шкафа л./пр.
2	468x300	1	Крышка
3	468x100	2	Рейки
4	498x298	2	Задняя стенка ДВП
5	496x600	1	Фасад