

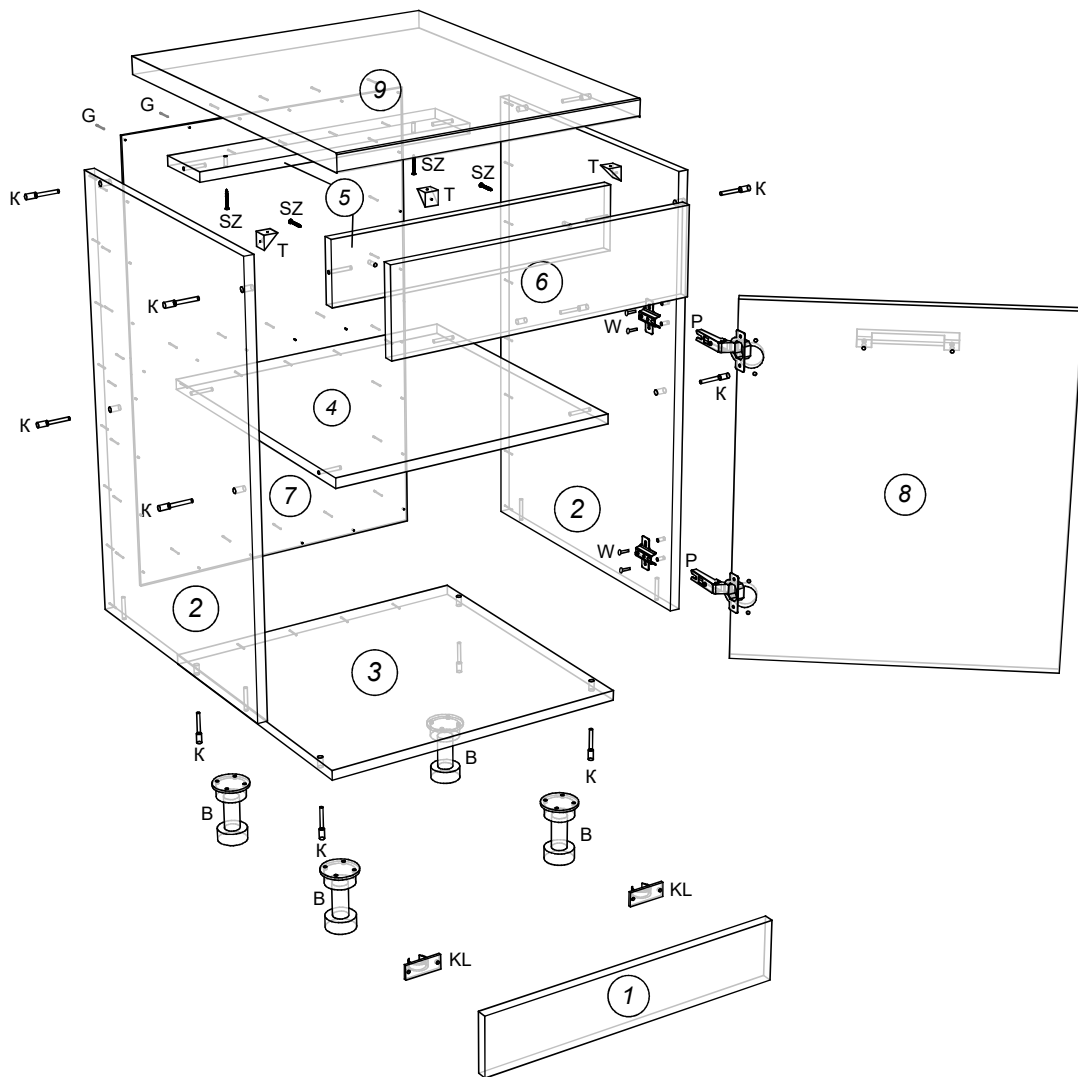

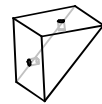



# Алиса Стол рабочий 400

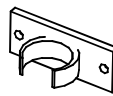
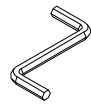
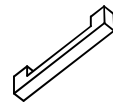
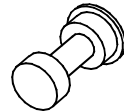

<b>Т - такер</b>  3 шт.	<b>V - винт к ручке</b>  2 шт.	<b>KL - клипсы под саморез</b>  2 шт.	<b>Ключ шестигранный</b>  1 шт.
	<b>R - ручка</b>  1 шт.	<b>В - опора</b>  4 шт.	<b>К - конфирмат 7x50</b>  12 шт.
	<b>S - саморез 3,5x16</b>  30 шт.	<b>W - евровинт (крест) 6,5x13</b>  4 шт.	<b>Z - заглушка конфирмата</b>  12 шт.
	<b>SZ - Саморез 3,5x30</b>  4 шт.	<b>G - гвозди</b>  20 шт.	<b>P - петля *110</b>  2 шт.

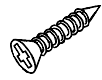
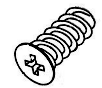
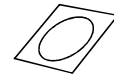
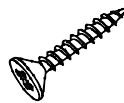
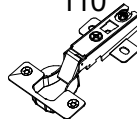
Поз.	Размер деталей	Кол-во	Название детали
1	100x400	1	Цоколь
2	704x480	2	Бок лев./прав.
3	400x480	1	Дно
4	368x480	1	Полка
5	368x100	2	Рейки
6	396x138	1	Фасад вставка
7	720x398	1	Задняя стенка ДВП
8	574x396	1	Фасад
9	402x600	1	Столешница