

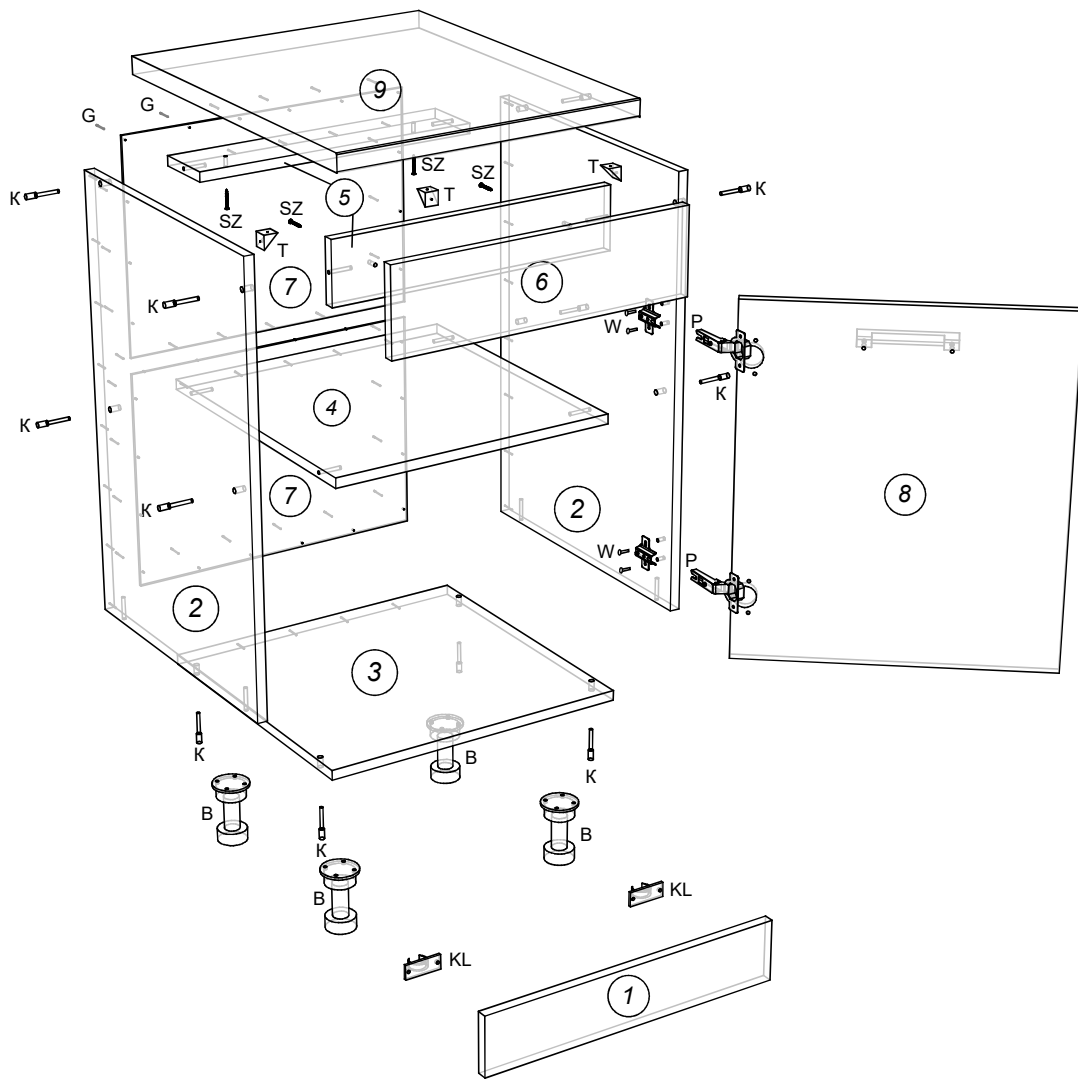

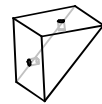



# Алиса Стол рабочий 500

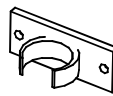
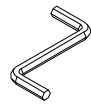
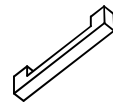
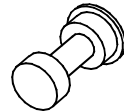

<b>Т - такер</b>  3 шт.	<b>V - винт к ручке</b>  2 шт.	<b>KL - клипсы под саморез</b>  2 шт.	<b>Ключ шестигранный</b>  1 шт.
	<b>R - ручка</b>  1 шт.	<b>В - опора</b>  4 шт.	<b>К - конфирмат 7x50</b>  12 шт.
	<b>S - саморез 3,5x16</b>  30 шт.	<b>W - евровинт (крест) 6,5x13</b>  4 шт.	<b>Z - заглушка конфирмата</b>  12 шт.
	<b>SZ - Саморез 3,5x30</b>  4 шт.	<b>G - гвозди</b>  20 шт.	<b>P - петля *110</b>  2 шт.

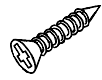
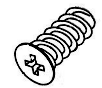
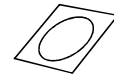
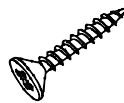
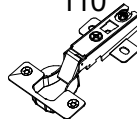
Поз.	Размер деталей	Кол-во	Название детали
1	100x500	1	Цоколь
2	704x480	2	Бок лев./прав.
3	500x480	1	Дно
4	468x480	1	Полка
5	468x100	2	Рейки
6	496x138	1	Фасад вставка
7	498x358	2	Задняя стенка ДВП
8	574x496	1	Фасад
9	502x600	1	Столешница