

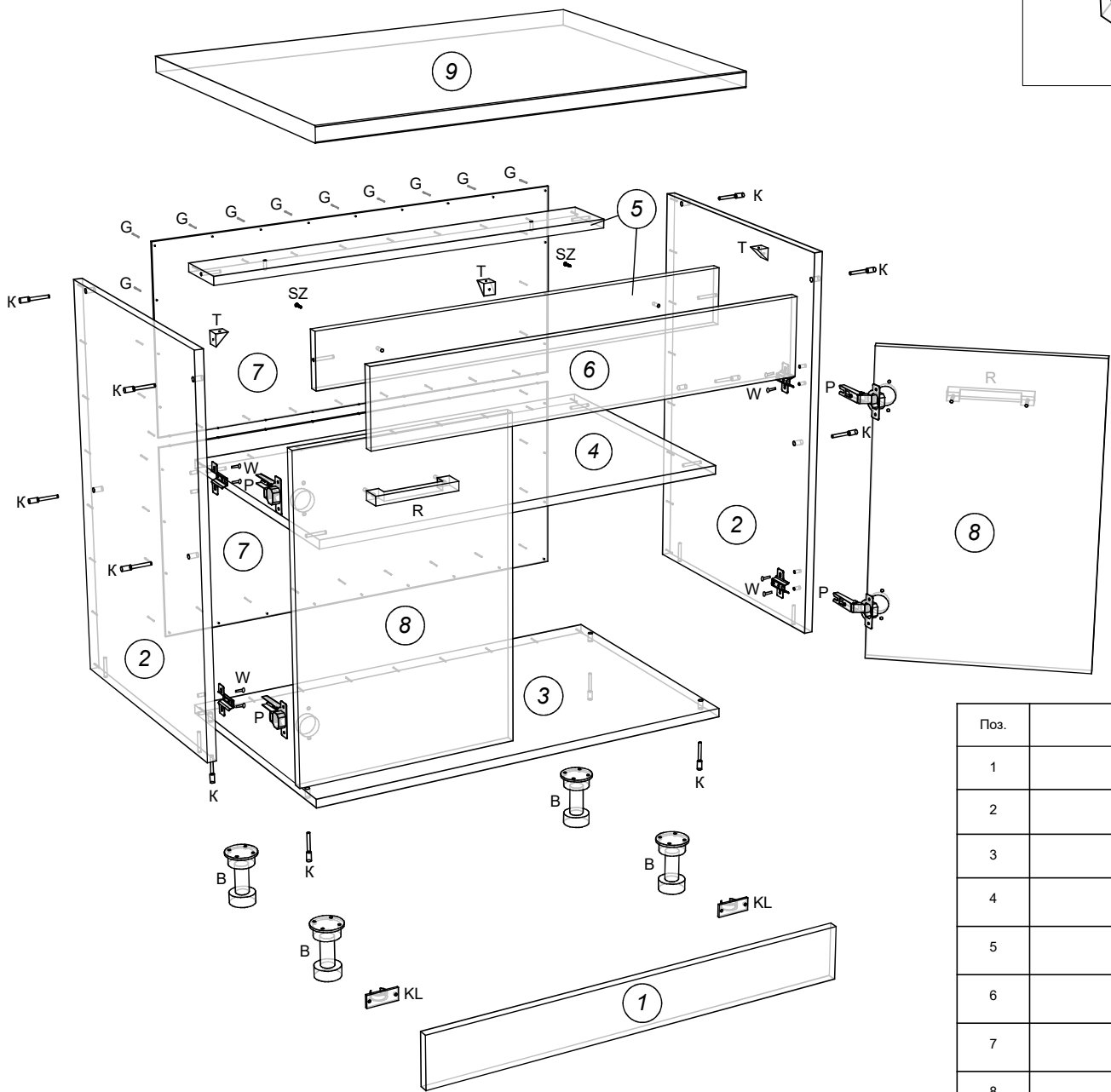







# Алиса Стол рабочий 600

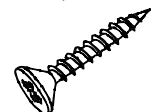

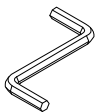
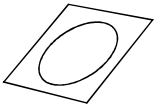
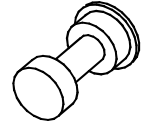
<b>T - такер</b>  3 шт.	<b>SZ - Саморез 3,5x30</b>  4 шт.	<b>G - гвозди</b>  20 шт.	<b>Ключ шестигранный</b>  1 шт.
<b>Z - заглушка конфирмата</b>  12 шт.	<b>B - опора</b>  4 шт.	<b>K - конфирмат 7x50</b>  12 шт.	
<b>P - петля *110</b>  4 шт.	<b>W - евровинт (крест) 6,5x13</b>  8 шт.	<b>S - саморез 3,5x16</b>  34 шт.	
<b>KL - клипсы под саморез</b>  2 шт.	<b>R - ручка</b>  2 шт.	<b>V - винт к ручке</b>  4 шт.	

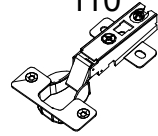
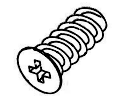
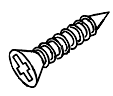
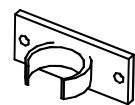
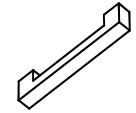
Поз.	Размер деталей	Кол-во	Название детали
1	100x600	1	Цоколь
2	704x480	2	Бок стола л/пр
3	600x480	1	Дно
4	568x480	1	Полка
5	568x100	2	Рейки
6	596x138	1	Фасад вставка
7	598x358	2	Задняя стенка ДВП
8	574x296	2	Фасады
9	602x600	1	Столешница