

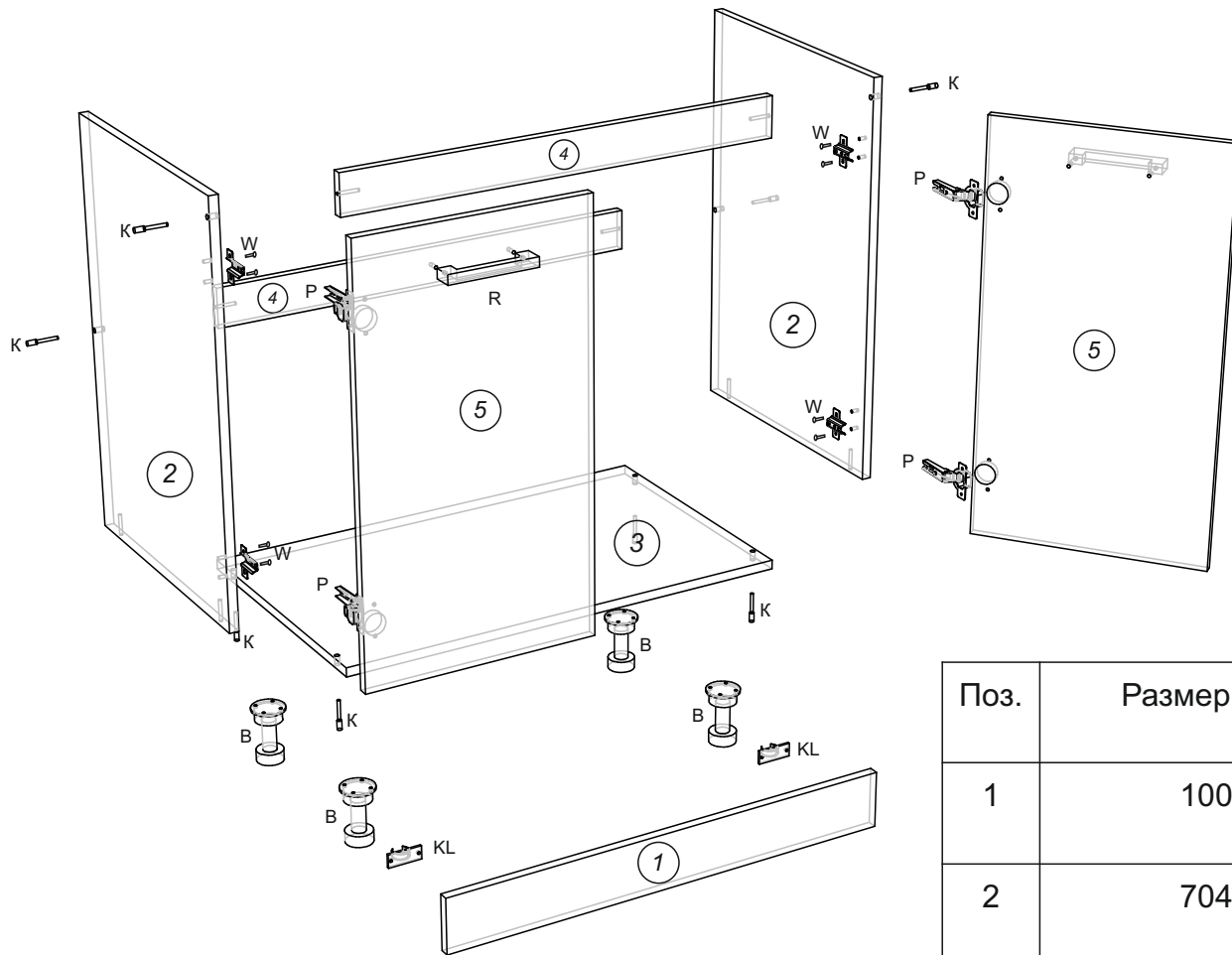







Алиса КРАФТ Стол мойка 600

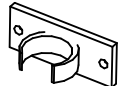

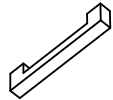
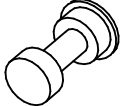
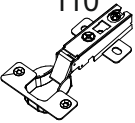
V - винт к ручке  4 шт.	KL - клипсы под саморез  2 шт.	Ключ шестигранный  1 шт.
R - ручка  2 шт.	В - опора  4 шт.	К - конфирмат 7x50  8 шт.
S - саморез 3,5x16  28 шт.	W - евровинт (крест) 6,5x13  8 шт.	Z - заглушка конфирмата  8 шт.
P - петля *110  4 шт.		

Поз.	Размер деталей	Кол-во	Название детали
1	100x600	1	Цоколь
2	704x480	2	Бок лев./прав.
3	600x480	1	Дно
4	568x70	2	Рейка
5	296x716	2	Фасад