

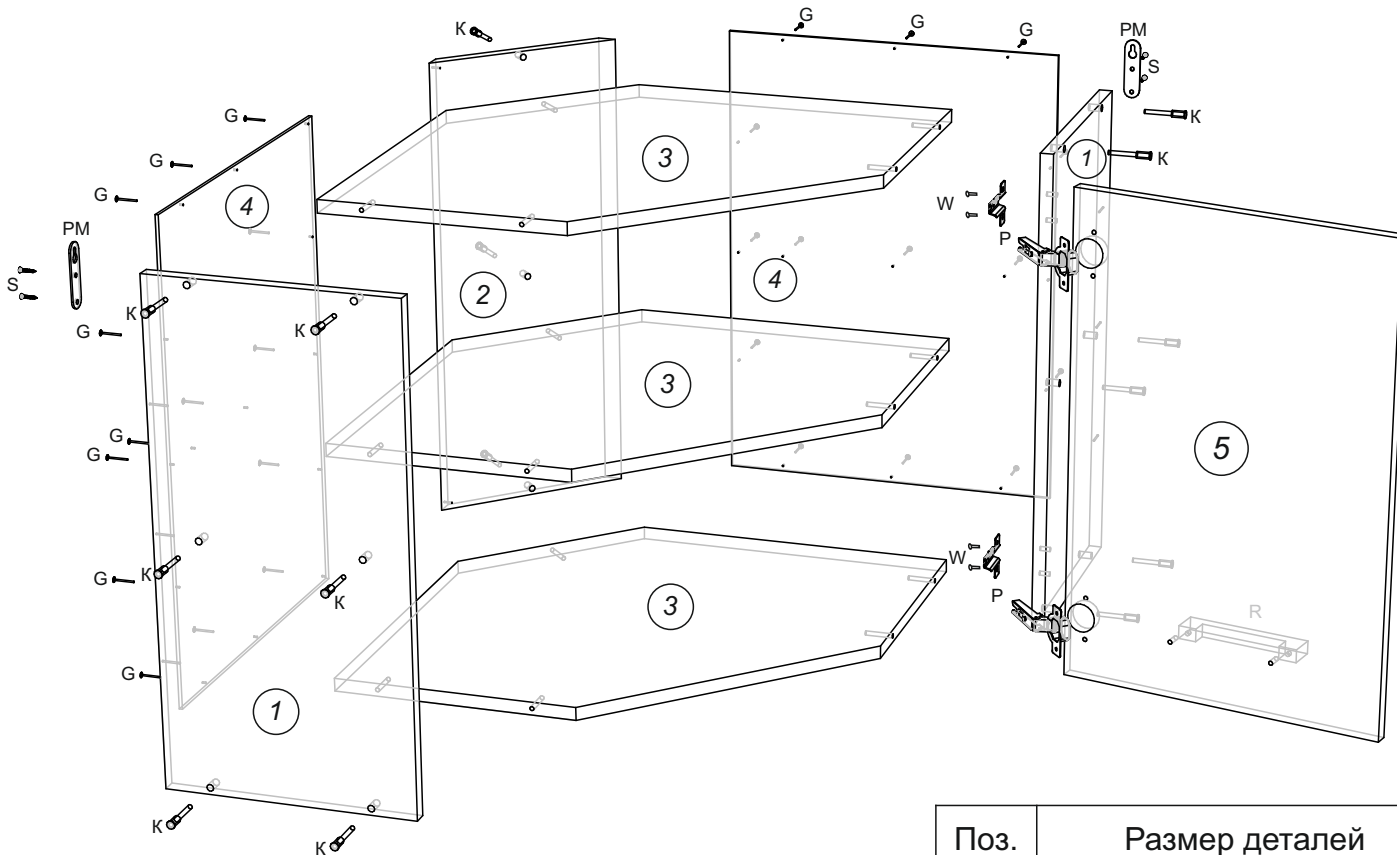







Алиса Крафт Шкаф угловой 600 глухой

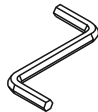
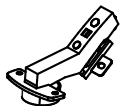
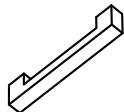

Z - заглушка конфирмата  15 шт.	G - гвозди  20 шт.	Ключ шестигранный  1 шт.
P - петля *45  2 шт.	R - ручка  1 шт.	K - конфирмат 7x50  15 шт.
V - винт к ручке  2 шт.	W - евровинт (крест) 6,5x13  4 шт.	S - саморез 3,5x16  8 шт.
PM - подвеска мебельная  2 шт.		

Поз.	Размер деталей	Кол-во	Название детали
1	600x300	2	Бок шкафа л./пр.
2	600x260	1	Задняя стойка
3	584x584	3	Полка, дно, крышка
4	598x438	2	Задняя стенка ДВП
5	396x600	1	Фасад со стеклом