

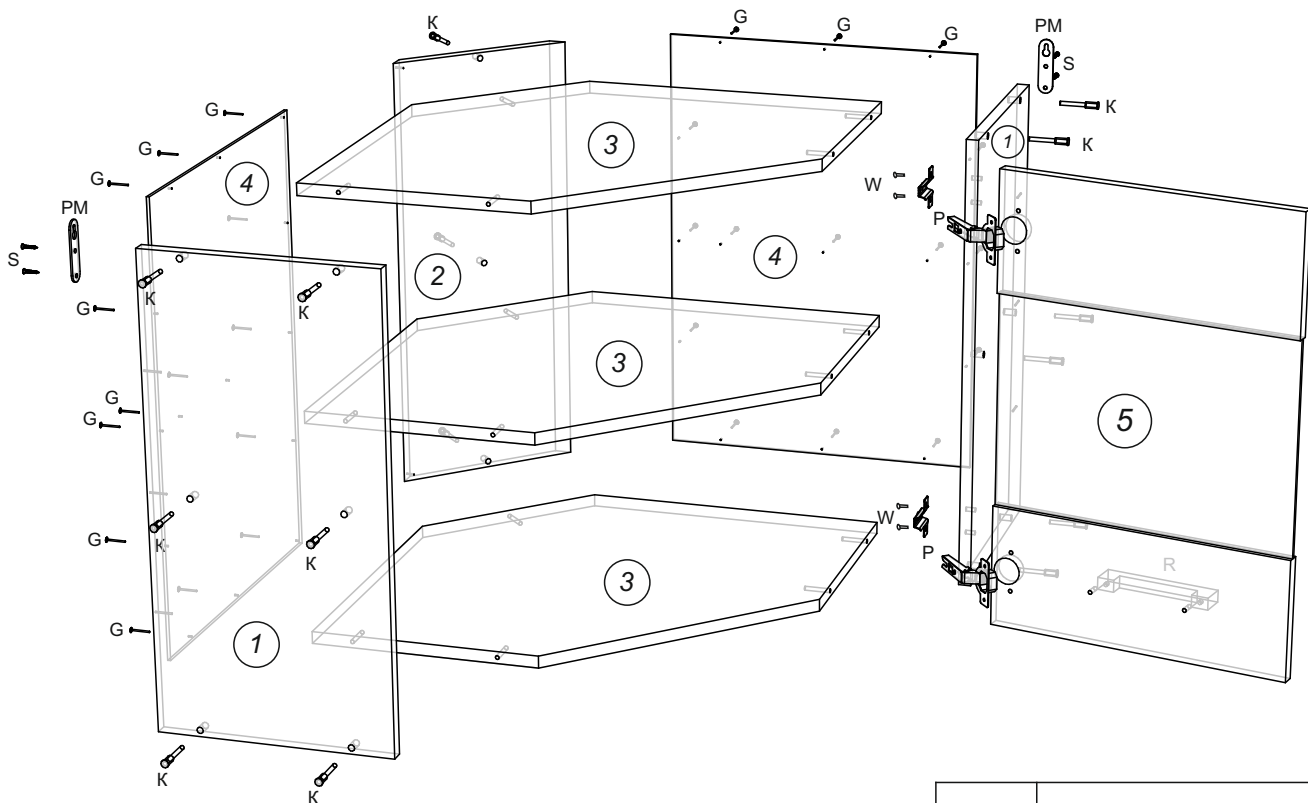







# Алиса Крафт Шкаф угловой 600 стекло

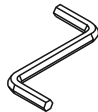
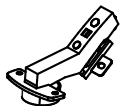
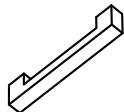

<b>Z - заглушка конфирмата</b>  15 шт.	<b>G - гвозди</b>  20 шт.	<b>Ключ шестигранный</b>  1 шт.	
<b>P - петля *45</b>  2 шт.	<b>R - ручка</b>  1 шт.	<b>K - конфирмат 7x50</b>  15 шт.	
<b>V - винт к ручке</b>  2 шт.	<b>W - евровинт (крест) 6,5x13</b>  4 шт.	<b>S - саморез 3,5x16</b>  8 шт.	
			<b>PM - подвеска мебельная</b>  2 шт.

Поз.	Размер деталей	Кол-во	Название детали
1	600x300	2	Бок шкафа л./пр.
2	600x260	1	Задняя стойка
3	584x584	3	Полка, дно, крышка
4	598x438	2	Задняя стенка ДВП
5	396x600	1	Фасад со стеклом