

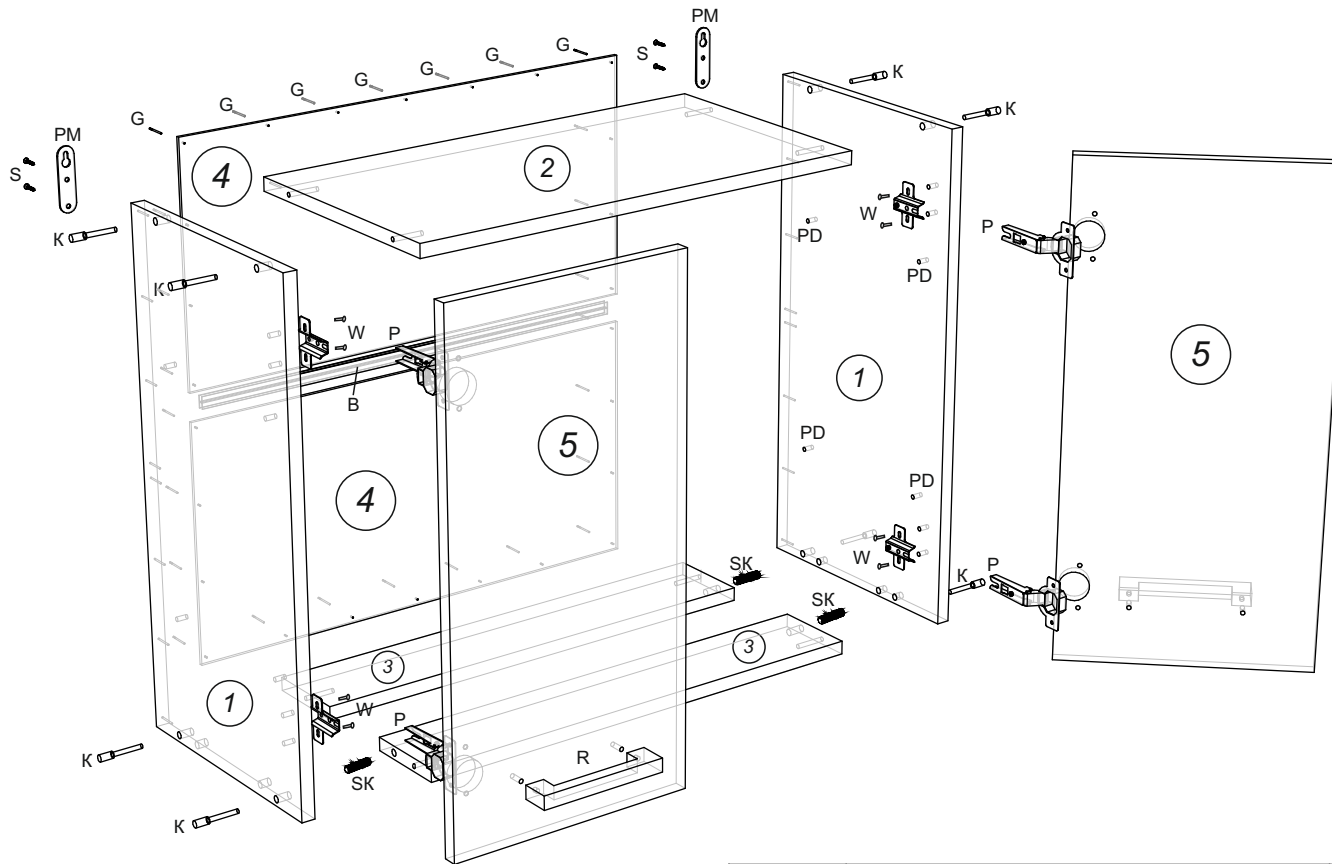

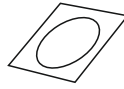





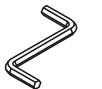
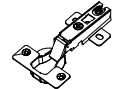
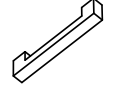
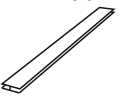

Алиса Крафт Шкаф сушка * 800



| | | |
|---|---|---|
| Z - заглушка конфирмата  8 шт. | G - гвозди  20 шт. | Ключ шестигранный  1 шт. |
| P - петля *110  4 шт. | R - ручка  2 шт. | K - конфирмат 7x50  8 шт. |
| V - винт к ручке  4 шт. | W - евровинт (крест) 6,5x13  8 шт. | S - саморез 3,5x16  12 шт. |
| PD - полко держатель  8 шт. | SK - шканти  4 шт. | PM - подвеска мебельная  2 шт. |
| | | В - соединитель ДВПО  1 шт. |

| Поз. | Размер деталей | Кол-во | Название детали |
|------|----------------|--------|-------------------|
| 1 | 600x300 | 2 | Бок шкафа л./пр. |
| 2 | 768x300 | 1 | Крышка |
| 3 | 768x100 | 2 | Рейки |
| 4 | 798x298 | 2 | Задняя стенка ДВП |
| 5 | 396x600 | 2 | Фасады |